

Husqvarna® Professional Sprayer

Use and Care Manual



⚠ CAUTION: Read and follow all instructions

Do Not Return This Sprayer To The Store

For Help, Information or Parts, Call : 1-800-311-9903

The Fountainhead Group, Inc.

23 Garden St., New York Mills, NY 13417

1-800-311-9903

www.TheFountainheadGroup.com

Manual No. 183078

Rev F: 05/19/2020

ECN20-061

5 1/2" X 8 1/2" Booklet

⚠ SAFETY PRECAUTIONS

- Read owner's manual completely before operating this sprayer.
- Always use goggles, gloves, and protective clothing when using sprayer.
- Read and follow all instructions and cautions on label of products used in this sprayer.
- Never use flammable liquids, caustics, acids, or hot water in this tank.
- Do not leave sprayer in the sun when not in use.
- Spray when air is calm to prevent drift of chemicals.
- Do not use sprayer near open flame or anything that could cause ignition of the spray.
- Always inspect hose and all hose connections before each use. A damaged hose, or loose hose connection can result in unintended exposure to the pressurized chemical, resulting in serious injury or property damage.
- Do not lift or carry sprayer by the hose, shut-off valve, or extension. Carry by pump handle only, making sure handle is properly locked in place before lifting.
- Do not pressurize with any mechanical device such as an air compressor, since this can create a dangerous pressure level and bursting of parts resulting in serious injury. Only use original pump.
- Do not store chemicals in this tank.
- Always release pressure when sprayer is not in use and before removing pump from tank.
- Do not stand with face or body over top of tank when pumping or loosening pump, to prevent pump or solution from striking you, resulting in serious injury.
- **Clean and rinse sprayer thoroughly after each use.**
- Never attempt to alter sprayer from original condition.
- Always use replacement parts from original manufacturer.
- Keep the sprayer and all chemicals out of the reach of children.

⚠ WARNING

ALWAYS CLEAN THE SPRAYER AND SHUT-OFF THOROUGHLY AFTER EACH USE OR WHEN CHANGING APPLICATIONS AS DESCRIBED IN THE *CLEANING* SECTION. FAILURE TO COMPLETELY CLEAN MAY CAUSE CROSS-CONTAMINATION.

⚠ CAUTION

Always empty, clean and dry tank, pump system, shut-off, hose, and extension after each use. FAILURE TO DO SO MAY WEAKEN SPRAYER COMPONENTS, CAUSING COMPONENTS TO RUPTURE WHEN PRESSURIZED. Additionally, FAILURE TO CLEAN AND PROPERLY MAINTAIN YOUR SPRAYER WILL VOID MANUFACTURER'S WARRANTY.

⚠ WARNING

The sprayer is operated with liquid under pressure. Failure to observe caution and to follow instructions for operating and cleaning can cause tank, hose and other parts to be weakened and rupture under pressure. This can result in serious injury from high pressure discharge of liquids or forcible ejection of parts. Do not use flammable materials in this sprayer. Material could ignite or explode, causing serious injury and/or possible death. For safe use of this product, you must read and follow all instructions before use.

TEST SPRAYER WITH WATER BEFORE USING ANY CHEMICALS.

Do not return sprayer to store, if you experience problems or have questions contact our toll free Customer Service Center, M-F 8A.M. - 5P.M., EST, at 1-800-311-9903, or e-mail: Info@TheFGI.com, or access online at: www.TheFountainheadGroup.com.

ASSEMBLY INSTRUCTIONS

English

Español

Français

Assemble Hose To Tank

IMPORTANT: Do not attempt to heat or alter hose, hose nut, or barb prior to assembly.

1. Align hose barb tabs, push hose into tank until it stops (See **Figure A**).
2. Slide hose nut into place and turn clockwise to tighten. (See **Figure B**).

NOTE: Do not use tools to tighten hose nut.

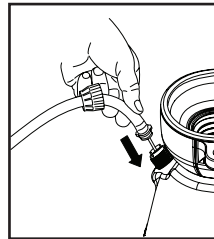

Figure A

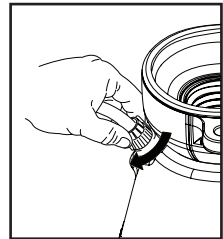
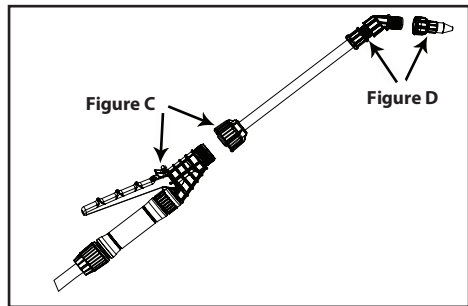

Figure B

Assemble Extension, Shut-Off & Nozzle



1. Install the extension onto the shut-off assembly and tighten the nut securely. (See **Figure C**)
2. Install selected nozzle onto the end of the extension and tighten securely. (See **Figure D**)

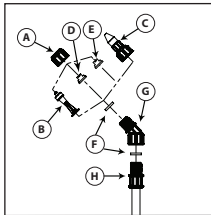

SELECT NOZZLE FROM CHART BELOW

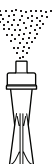

- A. Cap Nut
- B. Foaming Nozzle
- C. Adjustable Cone Nozzle
- D. Red High-Volume Fan Nozzle
- E. Yellow Low-Volume Fan Nozzle
- F. Flat Seal
- G. Adapter
- H. Extension

ADJUSTABLE CONE USES:	FOAMING NOZZLE USES:
 <ul style="list-style-type: none"> • Spot spraying in or around flower beds, trees, and shrubs. • Edging along fences, driveways, and walkways. • Killing brush such as poison ivy, poison oak, kudzu and wild blackberry. • Preparing garden beds for planting of ornamentals and vegetables. 	 <ul style="list-style-type: none"> • Spot spraying in flower beds, walkways, driveways, and patios, around trees and shrubs. • Edging along fences, driveways and walkways. • Killing brush such as poison ivy, poison oak, kudzu and wild blackberry.
RED HIGH VOLUME FAN NOZZLE USES:	YELLOW LOW VOLUME FAN NOZZLE USES:
 <ul style="list-style-type: none"> • Lawn replacement. Kill lawn and weeds before planting a new lawn. • Preparing large areas for planting of ornamental and vegetable gardens. 	 <ul style="list-style-type: none"> • For precision spraying in confined areas such as gardens and flower beds.

Filling

IMPORTANT: Always make sure the pressure is released from the tank before filling or servicing.

1. Pull up on the knob of the pressure release valve until all the pressure is released from the tank. (See Figure E.)

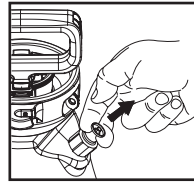

Figure E

2. Turn the pump handle counterclockwise to remove the pump (See Figure F).
3. Fill the tank to the desired level. See fill markings on side of tank. (Always refer to chemical manufacturer for proper mixture).
4. Install the pump into the tank opening and turn clockwise until tightly sealed against the tank (See Figure G).

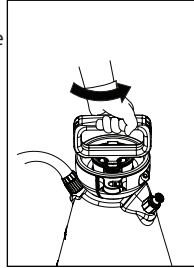

Figure F

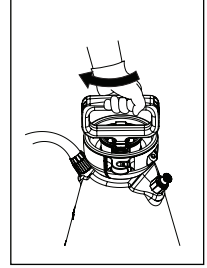

Figure G

Pressurizing

1. Make sure shut-off lock is not engaged. (If shut-off lock is engaged while pressurizing, the unit will immediately start spraying).
2. Push down on the handle and turn counterclockwise to unlock the handle (See Figure H-1H).
3. Pressurize the sprayer by pumping the handle in a smooth up and down motion (See Figure H-2H).
4. Push down on the handle and turn clockwise to lock the handle into the pump (See Figure H-3H).

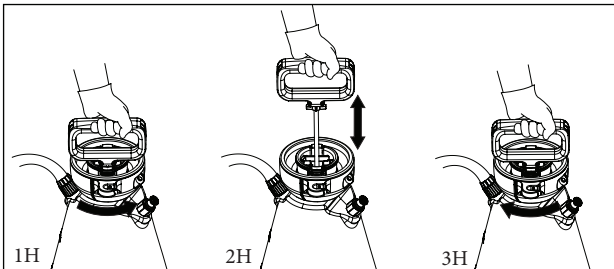

Figure H

Spraying and Locking

1. Direct nozzle away from you and squeeze shut-off lever to begin spraying.
2. For continuous spraying, squeeze lever and rotate lock (See Figure J).
3. Unlock if needed and release shut-off lever to stop spraying.
4. Turn the nozzle tip to adjust the spray pattern.

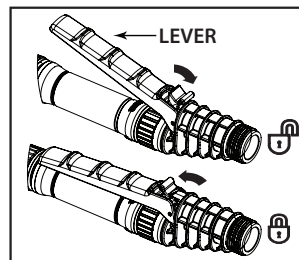

Figure J

Finish

1. Depressurize the tank as described in *Release Tank Pressure* section.
2. Turn the pump handle counterclockwise to remove the pump.
3. Empty any remaining liquid according to the product disposal directions.
4. Follow the *Cleaning* instructions.

Cleaning

1. Remove the pump as described in the *Finish* section.
2. Fill the tank with cool, clean tap water. Replace the pump and tighten securely.
3. Agitate the tank to rinse the chemical from the tank wall and pump.
4. Remove the pump and empty the contents into gravel or bare soil.
5. Refill the tank with cool, clean tap water.
6. Make sure the pump is free of dirt or debris and reinstall into the tank. Tighten securely.
7. Pressurize the tank as described in the *Pressurizing* section.
8. Direct the nozzle away from you and activate the shut-off for at least 30 seconds to clean the hose and shut-off.
9. Release pressure as described in the *Release Tank Pressure* section.
10. Remove the pump and empty the contents into gravel or bare soil.
11. Repeat steps 5 - 10 until thoroughly cleaned.

Sprayer Storage

1. Sprayer tank should be hung upside down, with the pump removed.
2. Do not store or leave any solution in the tank after use.
3. Store in a warm, dry location out of direct sunlight.
4. **Keep the sprayer and all chemicals out of the reach of children.**

MAINTENANCE

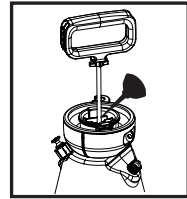

Pump Lubrication

Pump should be periodically oiled by applying 10 to 12 drops of light oil down the pump rod through the opening in the pump cap as shown.

Pump Disassembly & Reassembly

NOTE: Remove pump from tank prior to disassembly.

1. Inspect gasket. If worn or damaged, remove and replace. **(See Figure 1)**
2. To remove pump cap from pump barrel, squeeze the tabs on the cap and pull away from barrel. **(See Figure 2)**

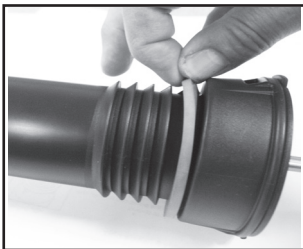

Figure 1



Figure 2

3. Inspect o-ring. If worn or damaged, remove and replace. Lubricate o-ring with petroleum jelly. **(See Figure 3)**
4. Inspect check valve in bottom of barrel. If worn or damaged, remove and replace by pressing into hole in bottom of barrel. **(See Figure 4)**
5. Insert the pump handle assembly into the barrel. Align the tabs of the pump cap with the rectangle cutouts on the barrel. Push cap into place until the cap snaps securely into position. **(See Figure 5)**

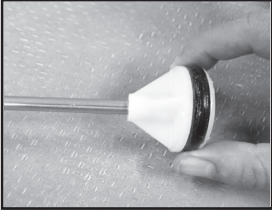

Figure 3



Figure 4

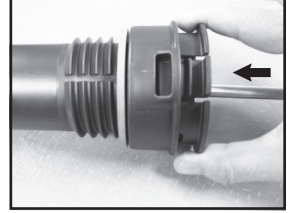

Figure 5

Nozzle Maintenance

1. If nozzle clogs, remove and disassemble the nozzle assembly.
2. Clean the openings of any obstructions and reassemble.

Shut-off Maintenance

Always depressurize sprayer before maintenance.

1. Unscrew the handle from the shut-off assembly.
2. Remove the filter from the shut-off assembly.
3. Clean any debris from inside the handle, shut-off assembly, or the filter by rinsing with cool, clean water.
4. Reassemble the components as shown and tighten all connections securely.

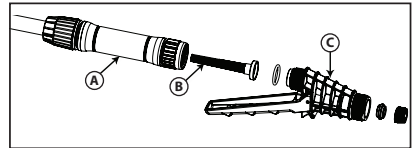

A. Handle
B. Filter
C. Shut-off Assembly

TROUBLESHOOTING

TROUBLE	LOOK FOR	REMEDY
Sprayer starts to spray when pumping or sprayer will not stop spraying when shut-off lever is released.	Shut-off lock is engaged.	Squeeze shut-off lever and rotate the lock towards the nozzle as described in <i>Spraying and Locking</i> section.
Sprayer leaks at pump or sprayer does not build pressure.	<ol style="list-style-type: none"> 1. Dirt or debris on pump gasket (Kit #8) or closure. 2. Chipped, torn, swollen, or defective pump gasket (Kit #8). 3. Check valve (Kit #8) at bottom of pump assembly. 4. Worn or damaged o-ring (Kit #8) on piston. 	<ol style="list-style-type: none"> 1. Clean dirt or debris from gasket (Kit #8) or closure. 2. Remove old gasket (Kit #8) and replace with new as described in <i>Pump Disassembly & Reassembly</i> section. 3. Replace if missing or damaged as described in <i>Pump Disassembly & Reassembly</i> section. 4. Replace if worn or damaged as described in <i>Pump Disassembly & Reassembly</i> section.
Sprayer material overflows through pump barrel or pump handle rises when handle is unlocked.	<ol style="list-style-type: none"> 1. Dirt or debris under check valve (Kit #8) on pump. 2. Chipped, torn, or swollen pump check valve (Kit #8). 	<ol style="list-style-type: none"> 1. Clean check valve (Kit #8) and valve sealing surface on pump. 2. Replace check valve (Kit #8) as described in <i>Pump Disassembly & Reassembly</i> section.
Hose leaks at tank or shut-off.	<ol style="list-style-type: none"> 1. Loose hose. 2. Cracked, swollen, or faulty hose. 	<ol style="list-style-type: none"> 1. Tighten hose nut. 2. Replace shut-off assembly.
Sprayer is difficult to pump.	<ol style="list-style-type: none"> 1. Damaged piston o-ring (Kit #8). 2. Piston o-ring (Kit #8) is dry. 	<ol style="list-style-type: none"> 1. Replace piston o-ring as described in <i>Pump Disassembly & Reassembly</i> section. 2. Lubricate piston o-ring as described in <i>Pump Disassembly & Reassembly</i> section.
Sprayer tank leaks.	Evidence of spray material escaping from the tank.	Replace entire sprayer.
Nozzle drips when shut-off lever is released.	<ol style="list-style-type: none"> 1. Dirt or debris in shut-off valve. 2. Damaged o-ring or seal in shut-off (Kit #9). 	<ol style="list-style-type: none"> 1. Clean shut-off as described in <i>Shut-off Maintenance</i> section. 2. Service shut-off seals as described in <i>Maintenance service Kit #9</i>.
Nozzle tip leaks, poor spray pattern, partial spray or complete stoppage.	<ol style="list-style-type: none"> 1. Flat seal is missing or damaged. 2. Spray extension or nozzle clogged. 	<ol style="list-style-type: none"> 1. Replace flat seal at extension tip (Kit #9). 2. Remove nozzle and clean as described in <i>Nozzle Maintenance</i> section.

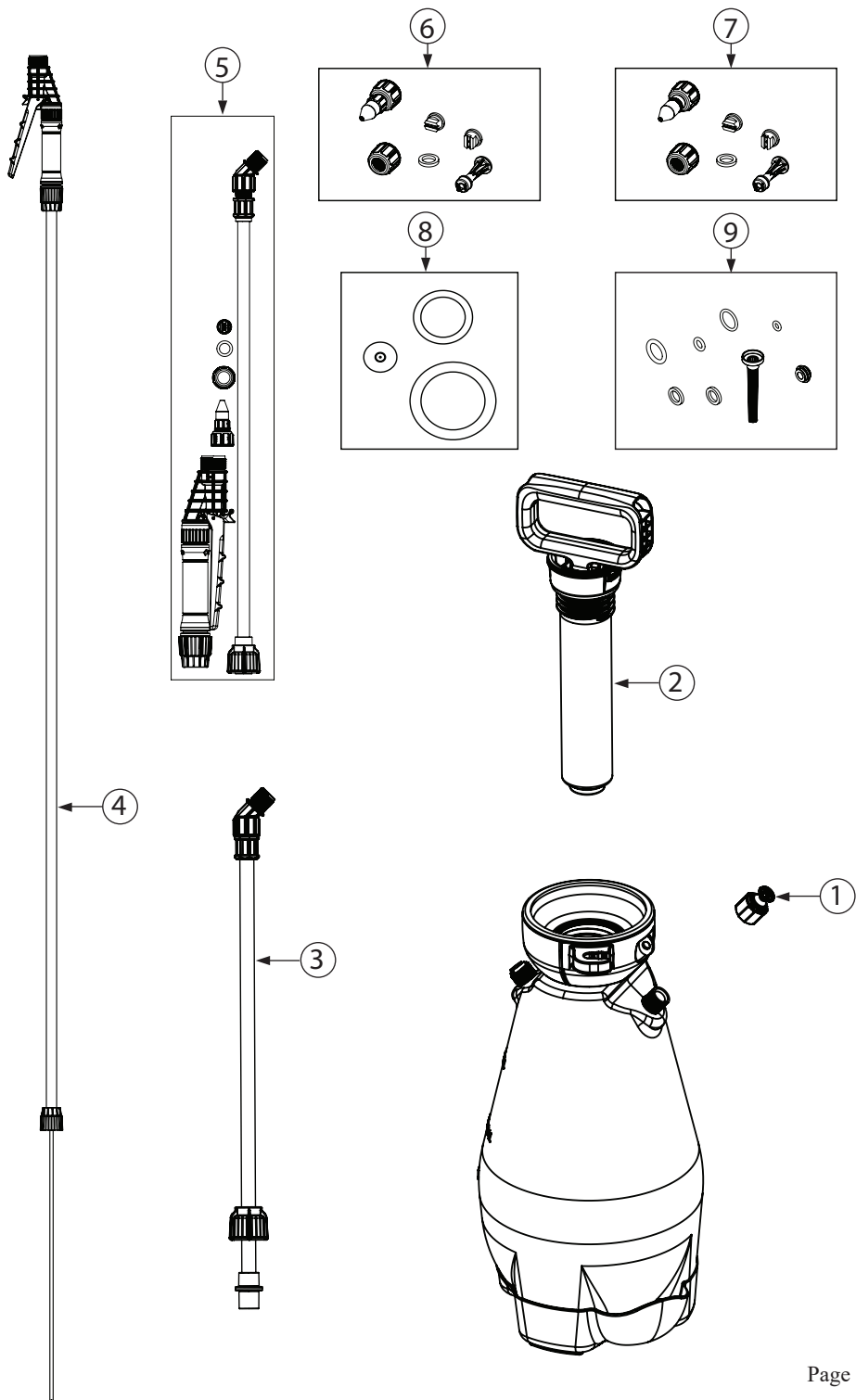

KITS, PARTS & ACCESSORIES

English

Español

Français

KEY#	PART#	DESCRIPTION
1	180836	PRV ASSEMBLY
2	182259	PUMP
3	181824	21" EXTENSION ASSEMBLY
4	183173	SHUT-OFF ASSEMBLY, 2 GAL

KIT #5 183074 21" WAND & SHUT-OFF KIT

includes	21" EXTENSION ASSEMBLY
	SHUT-OFF
	POLY ADJUSTABLE NOZZLE
	NOZZLE CAP NUT
	FLAT NOZZLE SEAL
	RED FLAT FAN NOZZLE (HIGH VOLUME)

KIT #6 181869 POLY NOZZLE KIT

includes	POLY ADJUSTABLE NOZZLE
	YELLOW FLAT FAN NOZZLE (LOW VOLUME)
	RED FLAT FAN NOZZLE (HIGH VOLUME)
	FOAMING NOZZLE
	FLAT NOZZLE SEAL
	NOZZLE CAP NUT

KIT #7 181870 BRASS NOZZLE KIT

includes	BRASS ADJUSTABLE NOZZLE
	YELLOW FLAT FAN NOZZLE (LOW VOLUME)
	RED FLAT FAN NOZZLE (HIGH VOLUME)
	FOAMING NOZZLE
	FLAT NOZZLE SEAL
	NOZZLE CAP NUT

KIT #8 184154 PUMP SERVICE KIT

includes	PISTON O-RING
	PUMP GASKET
	CHECK VALVE, VITON

KIT #9 181910 SHUT-OFF SERVICE KIT

includes	VALVE BODY O-RING
	POPPET SEAL
	BARB O-RING
	FILTER
	FLAT NOZZLE SEAL (2)
	WAND O-RING
	ADJUSTABLE NOZZLE O-RING

SERVICE KITS, PARTS & ACCESSORIES ARE AVAILABLE BY CONTACTING

The Fountainhead Group, Inc. - Customer Service Center

Monday - Friday 8 A.M. - 5 P.M., EST

Toll Free: 1-800-311-9903

or

e-mail: Info@TheFGI.com

or

Access online at: www.TheFountainheadGroup.com

Husqvarna® Profesional Rociador

Manual de uso y cuidado



⚠ PRECAUCIÓN: Lea y siga todos las instrucciones

No devuelva este atomizador a la tienda

Para obtener ayuda, información o piezas, llame al:

1-800-311-9903

The Fountainhead Group, Inc.

23 Garden St., New York Mills, NY 13417

1-800-311-9903

www.TheFountainheadGroup.com

⚠️ PRECAUCIONES DE SEGURIDAD

- Lea todo el manual del usuario antes de operar este atomizador.
- Siempre utilice gafas de seguridad, guantes y ropa protectora cuando use el atomizador.
- Lea y siga todas las instrucciones y precauciones que se muestran en la etiqueta de los productos que se usan en este atomizador.
- Nunca utilice líquidos inflamables, agentes cáusticos, ácidos o agua caliente en este tanque.
- No deje el atomizador expuesto al sol cuando no esté en uso.
- Utilice el atomizador cuando no haya viento para evitar el desplazamiento de sustancias químicas.
- No use el atomizador cerca de llamas o agentes que pudieran ocasionar que se encienda la solución de rociador.
- Siempre revise la manguera y todas las conexiones de la misma antes de cada uso. Una manguera dañada o una con exión suelta pueden ocasionar una exposición no deseada a la sustancia química presurizada, lo cual podría provocar lesiones graves o daños a la propiedad.
- No levante ni transporte el atomizador por la manguera, la válvula de cierre o extensión. Cargue la bomba por el mango solamente, cerciorándose de que el mango esté debidamente enganchado en posición antes de levantar.
- No presurice con ningún dispositivo mecánico, como un compresor de aire, ya que puede generar niveles de presión peligrosos y algunas piezas podrían estallar, lo cual ocasionaría lesiones graves. Sólo use la bomba original.
- No almacene sustancias químicas en este tanque.
- Siempre alivie la presión cuando el rociador no está en uso y antes de quitar la bomba del tanque.
- No se pare con lacara o el cuerpo sobre la parte superior del tanque cuando bombea o afloja la bomba, para evitar que la bomba o la solución le haga contacto con su cuerpo, resultando en lesión grave.
- **Limpie y enjuague el atomizador completamente después de cada uso.**
- Nunca intente modificar la condición original del atomizador.
- Siempre utilice las piezas de reemplazo del fabricante original.
- Mantenga el atomizador y todas las sustancias químicas fuera del alcance de los niños.

⚠️ ADVERTENCIA

SIEMPRE LIMPIE EL ROCIADOR Y CIERRELO BIEN DESPUÉS DE CADA USO O CUANDO CAMBIE LAS APLICACIONES COMO SE DESCRIBE EN LA SECCIÓN LIMPIEZA. EL NO CUMPLIR CON LIMPIAR COMPLETAMENTE EL ROCIADOR PODRÍA PROVOCAR CONTAMINACIÓN CRUZADA.

⚠️ PRECAUCIÓN:

Siempre vacíe, limpie y seque el tanque, el sistema de bomba, cierre, manguera y extensión después de cada uso. Si no lo hace, los componentes del atomizador podrían deteriorarse y romperse cuando estén presurizados. Si no limpia el atomizador y no le da un mantenimiento adecuado, se cancelará la garantía del fabricante.

⚠️ ADVERTENCIA

El atomizador funciona con líquido a presión. Si no lo maneja con cuidado o no sigue las instrucciones de operación y limpieza, podría ocasionar el deterioro o la ruptura del tanque, manguera y otras piezas que están bajo presión. Esto puede provocar lesiones graves debido a la descarga de líquidos a alta presión o a la expulsión forzada de las piezas. No use materiales inflamables en este atomizador. El material podría encenderse o explotar y provocar lesiones graves y/o muerte. Para usar este producto de manera segura, debe leer y seguir todas las instrucciones antes de usarlo.

PRUEBE EL ATOMIZADOR CON AGUA ANTES DE USAR SUSTANCIAS QUÍMICAS.

No devuelva el atomizador a la tienda, si tiene problemas o preguntas, comuníquese con nuestro Centro de servicio al cliente llamando a la línea gratuita 1-800-311-9903, de lunes a viernes de 8 A.M. a 5 P.M., hora del este, escribiendo por correo electrónico a: Info@TheFGI.com o accediendo en línea a: www.TheFountainheadGroup.com.

INSTRUCCIONES DEL ENSAMBLAJE

Ensamble la manguera en el tanque

IMPORTANTE: No intente calentar ni alterar la manguera, tuerca de manguera o conector dentado antes del ensamblado.

1. Alinee las lengüetas de la espiga de la manguera, presione la espiga de la manguera en el tanque hasta que se detenga. (Vea la Figura A).
2. Deslice la tuerca de la manguera hasta su lugar y gire en sentido horario para ajustar. (Vea la Figura B).



Figura A



Figura B

NOTA: No utilice herramientas para ajustar la tuerca de la manguera.

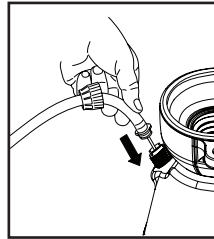
Ensamblado de la extensión, el cierre y la boquilla

1. Instale la extensión en el dispositivo de cierre y ajuste la tuerca hasta que esté segura. (Vea la Figura C)
2. Instale la boquilla seleccionada en el extremo de la extensión y apriete hasta que esté segura. (Vea la Figura D)

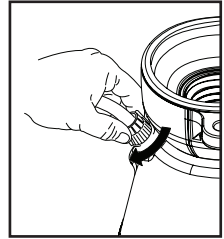
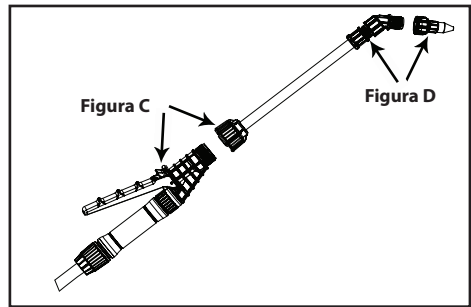

SELECCIONE UTILIZANDO LA TABLA DE BOQUILLAS QUE SE MUESTRA A CONTINUACIÓN.

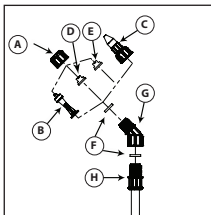

- A. Tuerca ciega
 B. Boquilla para espuma
 C. Boquilla de cono ajustable
 D. Boquilla roja con ventilador para alto volumen
 E. Boquilla amarilla con ventilador para bajo volumen
 F. Sello plano
 G. Adaptador
 H. Extensión

<p>Usos de las boquillas como ajustables:</p> <ul style="list-style-type: none"> • Rociado localizado en o alrededor de arriates, árboles o arbustos. • Bordes a lo largo de cercas, entradas y caminos. • Destrucción de malezas, por ejemplo, hiedra venenosa, roble venenoso, kudzu y zarzamora silvestre • Preparación de arriates de jardín para sembrar plantas ornamentales y vegetales. 	<p>Usos de las boquillas espumantes:</p> <ul style="list-style-type: none"> • Rociado localizado de arriates, caminos, entradas y patios, alrededor de árboles y arbustos. • Bordes a lo largo de cercas, entradas y caminos. • Destrucción de malezas, por ejemplo, hiedra venenosa, roble venenoso, kudzu y zarzamora silvestre.
<p>Usos de las boquillas roja con ventilador para alto volumen:</p> <ul style="list-style-type: none"> • Reemplazo de césped. Mate el césped y las malezas antes de sembrar el césped nuevo. • Preparación de áreas grandes para el sembrado de plantas ornamentales y vegetales. 	<p>Usos de las boquillas amarilla con ventilador para bajo volumen:</p> <ul style="list-style-type: none"> • Para un rocío de precisión en zonas confinadas tales como jardines y maceteros.

Llenado

IMPORTANTE: Siempre asegúrese de que se ha liberado la presión del tanque antes de llenar o utilizar.

1. Jale hacia arriba la perilla de la válvula de liberación de presión hasta que toda la presión del tanque se haya liberado. (Vea la Figura E)



Figura E

1. Gire el mango de la bomba en sentido antihorario para quitar la bomba (Vea la Figura F).
2. Llene el tanque al nivel deseado. Ver llenan señales en el lado del tanque. (Consulte siempre las instrucciones del fabricante del producto química para la mezcla apropiada).
3. Coloque la bomba en el orificio del tanque y gírela en sentido horario hasta ajustarla firmemente al tanque. (Vea la Figura G).



Figura F

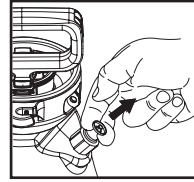

Figura G

Presurización

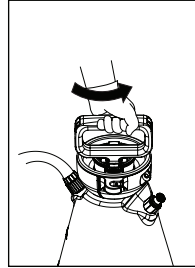
1. Asegúrese de que el seguro del mango de cierre no esté trabado (si el seguro del mango de cierre está trabado durante la presurización, la unidad comenzará a rociar de inmediato).
2. Empuje hacia abajo el mango y gírelo en sentido antihorario para destrabar el mango (Vea la Figura H-1H).
3. Presurice el atomizador, bombeando el mango con un movimiento uniforme hacia arriba y hacia abajo. (Vea la Figura H-2H).
4. Empuje el mango hacia abajo y gírelo en sentido horario para trabar el mango en la bomba (Vea la Figura H-3H)

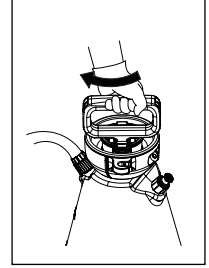

Figura H

Atomizar y asegurar

1. Dirija la boquilla lejos de usted y presione la palanca de cierre para empezar a atomizar.
2. Para atomizar de forma continua, presione la palanca y gire el seguro. (Vea la Figura J)
3. Retire el seguro si es necesario y suelte la palanca del dispositivo de cierre para dejar de atomizar.
4. Gire la punta de la boquilla para ajustar el patrón del rociado.

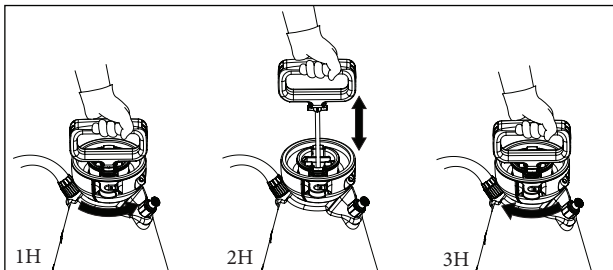

Figura J

INSTRUCCIONES DE OPERACIÓN (continuación)

English

Finalización

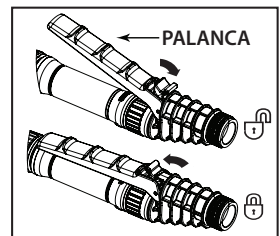
1. Despresurice el tanque según se describe en la sección *Libere la presión del tanque*.
2. Gire el mango de la bomba en sentido antihorario para quitar la bomba.
3. Vacíe todo el líquido restante de acuerdo con las instrucciones de desecho del producto.
4. Siga las instrucciones de *Limpieza*.

Español

Limpieza

1. Quite la bomba según se describe en la sección *Finalización*.
2. Llene el tanque con agua de grifo fresca y limpia. Vuelva a colocar la bomba y ajústela firmemente.
3. Agite el tanque para quitar el producto químico de la pared del tanque y la bomba.
4. Quite la bomba y vacíe el contenido sobre gravilla o suelo descubierto.
5. Vuelva a llenar el tanque con agua de grifo fresca y limpia.
6. Asegúrese de que la bomba esté limpia y libre de residuos, y vuelva a instalarla en el tanque. Ajústela firmemente.
7. Presurice el tanque tal como se describe en la sección *Presurización*.
8. Dirija la boquilla lejos de usted y active el dispositivo de cierre durante por lo menos 30 segundos para limpiar la manguera y el dispositivo de cierre.
9. Libere la presión tal como se describe en la sección *Libere la presión del tanque*.
10. Quite la bomba y vacíe el contenido sobre gravilla o suelo descubierto.
11. Repita los pasos 5 a 10 hasta que la unidad esté completamente limpia.

Français

Almacenamiento del atomizador

1. El tanque del atomizador debe colgarse en posición invertida y sin la bomba.
2. No almacene ni deje solución dentro del tanque después del uso.
3. Guárdelo en un lugar templado y seco, alejado de la luz solar directa.
4. **Mantenga el atomizador y todos los productos químicos lejos del alcance de los niños.**

MANTENIMIENTO

Lubricación de la bomba

La bomba se debe aceitar periódicamente aplicando 10 ó 12 gotas de aceite liviano en la varilla de la bomba por la abertura de la tapa de la bomba como se muestra.

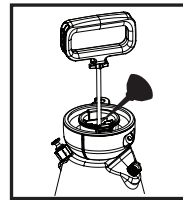

Desensamblar y volver a ensamblar la bomba

NOTA: Saque la bomba del tanque antes de desensamblar.

1. Inspeccione la empaquetadura. Si está gastada o dañada, sáquela y reemplácela. **(Vea la Figura 1)**
2. Para sacar la tapa de la bomba del cilindro de la bomba, presione las lengüetas en la tapa y separe del cilindro. **(Vea la Figura 2)**



Figura 1



Figura 2

3. Inspeccione la junta tórica. Si está gastada o dañada, sáquela y reemplácela. Lubrique la junta tórica con gel de petróleo. **(Vea la Figura 3)**
4. Inspeccione la válvula de retención en el fondo del cilindro. Si está gastada o dañada, sáquela y reemplácela presionando en el orificio en el fondo del cilindro. **(Vea la Figura 4)**
5. Inserte el ensamblado del mango de la bomba en el cilindro de la bomba. Alinee las lengüetas de la tapa de la bomba con los cortes rectangulares sobre el cilindro. Empuje la tapa en el lugar que le corresponde hasta que la tapa encaje firmemente en su posición **(Vea la Figura 5)**

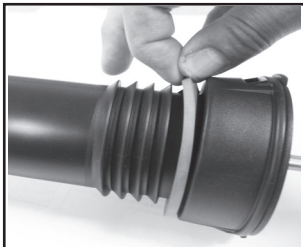

Figura 3

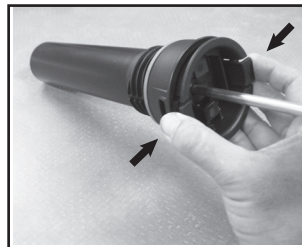

Figura 4

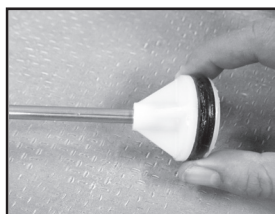

Figura 5

Mantenimiento de la boquilla

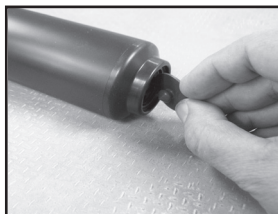
1. Si la boquilla se atasca, retírela y desarme el ensamblaje de la boquilla.
2. Retire todas las obstrucciones presentes en las aberturas y vuelva a ensamblar

Mantenimiento del dispositivo de cierre

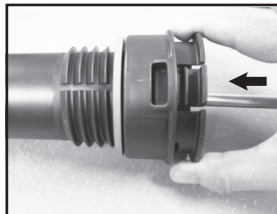
Siempre despresurice el atomizador antes de darle mantenimiento al activar el cierre y atomizador los contenidos hacia afuera.

1. Destornille el mango del dispositivo de cierre.
2. Retire el filtro del dispositivo de cierre.
3. Limpie todo residuo presente en el interior del mango y del dispositivo de cierre o en el asiento de válvula filtro.
4. Vuelva a ensamblar los componentes según se muestra en la figura y apriete todas las conexiones hasta que queden aseguradas.

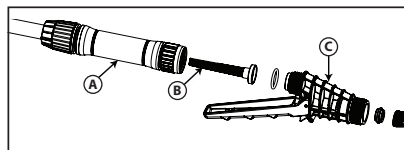

- A. Mango**
- B. Filtro**
- C. Dispositivo de cierre**

SOLUCIÓN DE PROBLEMAS

English

Español

Français

PROBLEMA	BUSCAR	SOLUCIÓN
El atomizador empieza a rociar al bombear o el atomizador no deja de rociar cuando el gatillo de cierre se libera.	El seguro del dispositivo de cierre está activado.	Presione la palanca de cierre y suelte el seguro. Vea la sección <i>Atomizar y asegurar</i> .
El atomizador tiene una pérdida en la bomba o el atomizador no acumula presión.	<ol style="list-style-type: none"> Hay suciedad o residuos en la empaquetadura de la bomba (juego n.º 8) o en el cierre. Empaquetadura de bomba (juego n.º 8) astillada, rasgada, dilatada o defectuosa. Revise la válvula (juego n.º 8) en la parte inferior del ensamblado de la bomba. Junta tórica gastada o dañada (juego n.º 8) sobre el pistón. 	<ol style="list-style-type: none"> Limpie la suciedad o los residuos de la empaquetadura (juego n.º 8) o el cierre. Retire la empaquetadura (juego n.º 8) y reemplácela con una nueva como se describe en la sección <i>Desensamblar y volver a ensamblar la bomba</i>. Reemplace ante ausencia o daños como se describe en la sección <i>Desensamblar y volver a ensamblar la bomba</i>. Reemplace si está gastada o dañada como se describe en la sección <i>Desensamblar y volver a ensamblar la bomba</i>.
El material del atomizador se derrama por el cilindro de la bomba o el mango de la bomba se eleva cuando se lo destraba.	<ol style="list-style-type: none"> Suciedad o residuos debajo de la válvula de retención (juego n.º 8) de la bomba. Válvula de retención (juego n.º 8) de bomba astillada rasgada o dilatada. 	<ol style="list-style-type: none"> Limpie la válvula de retención (juego n.º 8) y la superficie sellada de la válvula de la bomba. Reemplace la válvula de retención (juego n.º 8) como se describe en la sección <i>Desensamblar y volver a ensamblar la bomba</i>.
La manguera tiene una pérdida en el tanque o en el dispositivo de cierre.	<ol style="list-style-type: none"> Manguera suelta. Manguera agrietada, dilatada o defectuosa. 	<ol style="list-style-type: none"> Ajuste la tuerca de manguera. Reemplace el conjunto de cierre.
Atomizador difícil de bombear.	<ol style="list-style-type: none"> La junta tórica del pistón (juego n.º 8) está dañada. La junta tórica del pistón (juego n.º 8) está seca. 	<ol style="list-style-type: none"> Reemplace la junta tórica del pistón como se describe en la sección <i>Desensamblar y volver a ensamblar la bomba</i>. Lubrique la junta tórica del pistón como se describe en la sección <i>Desensamblar y volver a ensamblar la bomba</i>.
El tanque del atomizador tiene una pérdida.	Hay evidencia de escape del material de rociado del tanque.	Reemplace todo el atomizador.
La boquilla gotea cuando se suelta la palanca de la válvula de paso.	<ol style="list-style-type: none"> Suciedad o residuos en la válvula del dispositivo de cierre. Junta tórica o sello dañado en el dispositivo de cierre (juego n.º 9) 	<ol style="list-style-type: none"> Limpie el dispositivo de cierre tal como se describe en la sección <i>Mantenimiento del dispositivo de cierre</i>. Déle mantenimiento a los sellos de cierre tal como se describe en juego de mantenimiento No.9.
La punta de la boquilla sechorrea, patrón de aspersión débil, aspersión parcial o bloqueo completo.	<ol style="list-style-type: none"> Falta el sello plano o está dañado. La extensión de aspersión o la boquilla están bloqueadas. 	<ol style="list-style-type: none"> Reemplace el sello plano en la punta de la extensión (juego n.º 9). Retire la boquilla y limpie tal como se describe en la sección <i>Mantenimiento de la boquilla</i>.

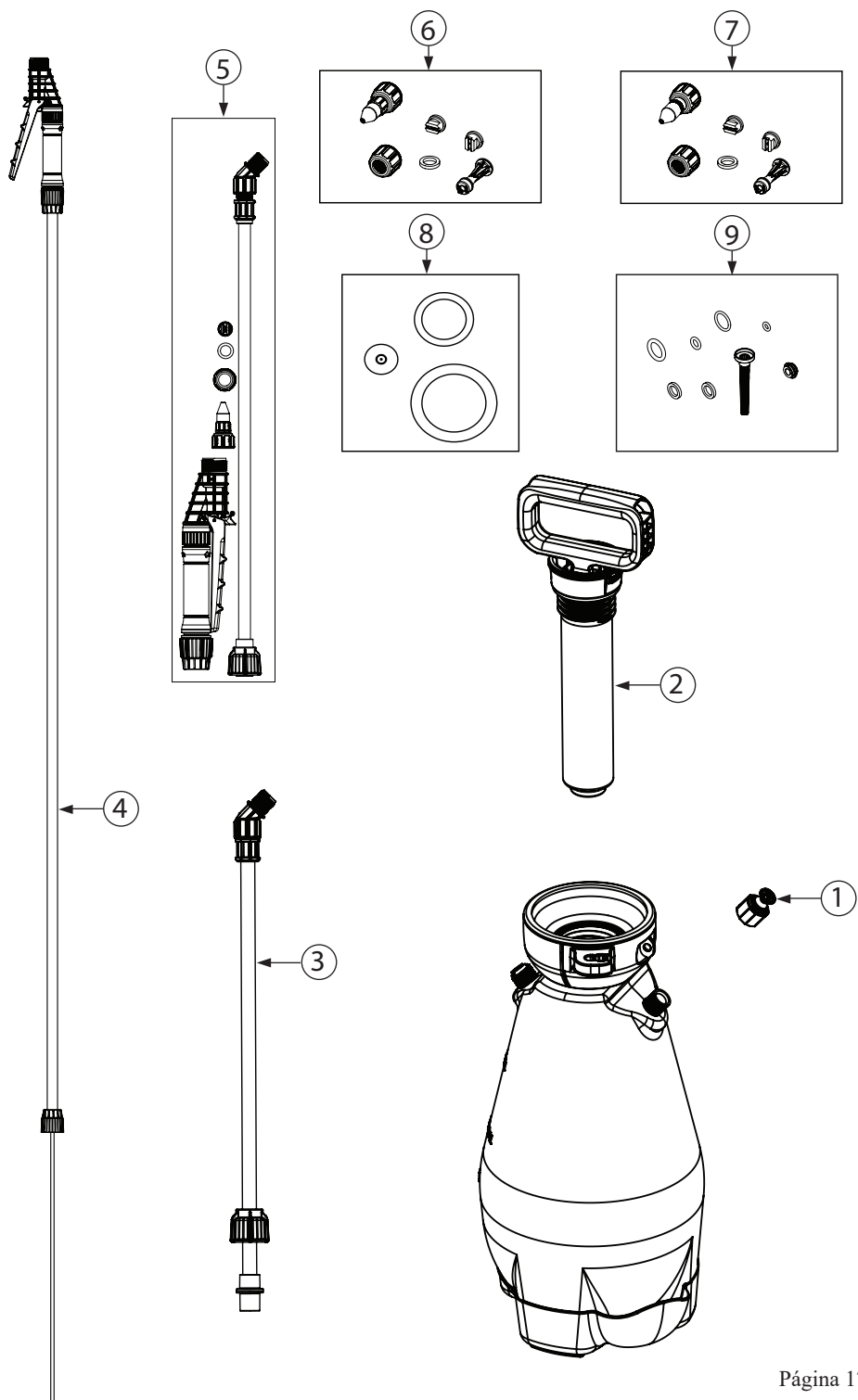

JUEGOS, PIEZAS Y ACCESORIOS

English

Español

Français

No. DE CLAVE	No. DE PIEZA	DESCRIPCIÓN
1	180836	ENSAMBLAJE DEL PRV
2	182259	LA BOMBA
3	181824	ENSAMBLADO DE LA EXTENSIÓN DE 21"
4	183173	ENSAMBLADO DEL CIERRE

KIT #7 181870 JUEGO DE BOQUILLA DE COBRE

incluye	BOQUILLA DE COBRE AJUSTABLE
	BOQUILLA AMARILLA DE VENTILADOR PLANO (BAJO VOLUMEN)
	BOQUILLA ROJA DE VENTILADOR PLANO (ALTO VOLUMEN)
	BOQUILLA PARA ESPUMA
	SELLO DE BOQUILLA PLANA
	TUERCA CIEGA DE BOQUILLA

KIT #5 183074 JUEGO DE ENSAMBLADO DE LA EXTENSIÓN Y DEL CIERRE

incluye	ENSAMBLADO DE LA EXTENSIÓN DE 21"
	DISPOSITIVO DE CIERRE
	BOQUILLA DE POLICARBONATO AJUSTABLE
	TUERCA CIEGA DE BOQUILLA
	SELLO DE BOQUILLA PLANA
	BOQUILLA ROJA DE VENTILADOR PLANO (ALTO VOLUMEN)

KIT #8 184154 JUEGO DE SERVICIO PARA BOMBA

incluye	ANILLO SELLADOR DEL PISTÓN
	JUNTA DE BOMBA
	VÁLVULA DE RETENCIÓN, VITON

KIT #9 181910 JUEGO DE MANTENIMIENTO DE DEPOSITIVO DE CIERRE

incluye	ANILLO "O" DEL CUERPO DE LA VÁLVULA
	SELLO DEL ASIENTO
	JUNTA TÓRICA DEL CONECTOR
	FILTRO
	SELLO DE BOQUILLA PLANA (2)
	ANILLO "O" DE VARILLA
	ANILLO "O" DE BOQUILLA AJUSTABLE

KIT #6 181869 JUEGO DE BOQUILLA DE POLICARBONATO

incluye	BOQUILLA DE POLICARBONATO AJUSTABLE
	BOQUILLA AMARILLA DE VENTILADOR PLANO (BAJO VOLUMEN)
	BOQUILLA ROJA DE VENTILADOR PLANO (ALTO VOLUMEN)
	BOQUILLA PARA ESPUMA
	SELLO DE BOQUILLA PLANA
	TUERCA CIEGA DE BOQUILLA

LOS JUEGOS DE REPARACIÓN, PIEZAS Y ACCESORIOS SE ENCUENTRAN DISPONIBLES COMUNICÁNDOSE A

The Fountainhead Group, Inc. - Centro deservicio al cliente
De lunes a viernes de 8 A.M. a 5 P.M., EST
Llame sin costo al: 1-800-311-9903

o

Correo electrónico: Info@TheFGI.com

o

Ingrese en línea a: www.TheFountainheadGroup.com



The
Fountainhead
Group, Inc.

Husqvarna® Pulvérisateur professionnel

Guide d'utilisation et d'entretien



⚠ AVERTISSEMENT : Lire et suivre toutes les instructions

Ne pas retourner ce pulvérisateur au magasin
Si vous avez besoin d'aide, de renseignements ou de pièces,
appelez au : 1-800-311-9903

The Fountainhead Group, Inc.

23 Garden St., New York Mills, NY 13417

1-800-311-9903

www.TheFountainheadGroup.com

Manual No. 183078
Rev F: 05/19/2020
ECN20-061

5 1/2" X 8 1/2" Booklet

▲ MESURES DE SÉCURITÉ

- Lire ce Guide de l'utilisateur de la première à la dernière page avant d'utiliser le pulvérisateur.
- Toujours porter toujours des lunettes, des gants et des vêtements de protection lorsque vous utilisez le pulvérisateur.
- Lire et suivre toutes les directives et les mises en garde figurant sur l'étiquette des produits utilisés conjointement avec le pulvérisateur.
- Ne jamais utiliser des liquides inflammables, des substances caustiques ou acides ou de l'eau chaude dans le réservoir.
- Placer le pulvérisateur à l'abri du soleil lorsqu'il n'est pas utilisé.
- Pulvériser lorsque le temps est calme afin de prévenir la dérive de produits chimiques.
- Ne pas utiliser le pulvérisateur près d'une flamme nue ou de toute autre source risquant d'enflammer la pulvérisation.
- Toujours inspecter le boyau et tous les raccords avant chaque utilisation. Un boyau endommagé ou mal raccordé peut causer une exposition involontaire à des produits chimiques sous pression et ainsi causer des blessures ou des dommages matériels importants.
- Ne pas lever ni déplacer le pulvérisateur par le boyau, le pistolet ou la tige. Utiliser la poignée de la pompe seulement et s'assurer que la poignée est correctement verrouillée avant de déplacer le pulvérisateur.
- Ne pas mettre le pulvérisateur sous pression au moyen d'un appareil mécanique, comme un compresseur d'air, qui peut produire un niveau dangereux de pression et faire éclater des pièces, ce qui peut causer des blessures graves. Utiliser la pompe originale seulement.
- Ne pas entreposer des produits chimiques dans le réservoir du pulvérisateur.
- Toujours relâcher la pression du pulvérisateur entre chaque utilisation et avant d'enlever la pompe du réservoir.
- Ne pas placer le visage ou le corps au-dessus du réservoir au moment d'actionner ou de relâcher la pompe, et ce, pour éviter tout impact avec la pompe ou une éclaboussure de la solution et ainsi prévenir des blessures graves.
- Nettoyer et rincer le pulvérisateur à fond après chaque utilisation.
- Ne jamais tenter d'apporter des modifications au pulvérisateur.
- Toujours utiliser les pièces de rechange du fabricant.
- Garder le pulvérisateur et les produits chimiques hors de portée des enfants.

▲ AVERTISSEMENT

TOUJOURS NETTOYER LE PULVÉRISATEUR ET LE PISTOLET À FOND APRÈS CHAQUE UTILISATION OU ENTRE CHAQUE APPLICATION EN SUIVANT LES ÉTAPES DE LA SECTION NETTOYAGE. UN MAUVAIS NETTOYAGE PEUT CAUSER UNE CONTAMINATION CROISÉE.

▲ MISE EN GARDE:

Toujours vider, nettoyer et faire sécher le réservoir, le système de pompage, le pistolet, le boyau et la tige après chaque utilisation. LE NON-RESPECT DE CETTE PROCÉDURE PEUT ENTRAÎNER UNE DÉTÉRIORATION DES COMPOSANTS DU PULVÉRISATEUR ET, PAR CONSÉQUENT, UNE RUPTURE DES COMPOSANTS LORSQUE L'APPAREIL EST SOUS PRESSION. De plus, LE NETTOYAGE ET L'ENTRETIEN IRRÉGULIER DU PULVÉRISATEUR ANNULERA LA GARANTIE DU FABRICANT.

▲ AVERTISSEMENT

Le pulvérisateur fonctionne avec un liquide sous pression. Le non-respect des mises en garde et des directives relativement au fonctionnement et au nettoyage peut entraîner la détérioration du réservoir, du boyau et des autres composants ainsi que la rupture de ces composants lorsque l'appareil est sous pression. Par conséquent, il peut résulter une décharge des liquides sous pression ou l'expulsion des composants, qui peuvent causer des blessures graves. Ne pas utiliser des substances inflammables dans le pulvérisateur puisque la substance pourrait s'enflammer ou exploser et ainsi causer des blessures graves, voire mortelles. Pour utiliser ce produit en toute sécurité, il est impératif de lire et de suivre toutes les directives avant la première utilisation.

PRUEBE EL ATOMIZADOR CON AGUA ANTES DE USAR SUSTANCIAS QUÍMICAS.

Ne pas retourner le pulvérisateur au magasin. Si vous éprouvez des problèmes ou avez des questions, communiquez avec le service à la clientèle du lundi au vendredi de 8 h à 17 h au numéro sans frais 1-800-311-9903, par courriel à Info@TheFGI.com ou en visitant le site Web www.TheFountainheadGroup.com.

Assembler le boyau au réservoir

Important : ne jamais tenter de chauffer ou d'altérer le boyau, l'écrou ou la barbelure avant l'assemblage.

1. Aligner les languettes de la barbelure, et pousser la barbelure dans le réservoir jusqu'à la butée (voir Figure A).
2. Glisser l'écrou en place et tourner dans le sens des aiguilles d'une montre pour serrer (voir Figure B).

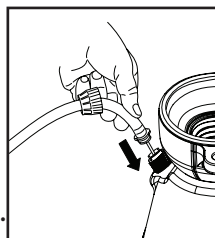

Figure A

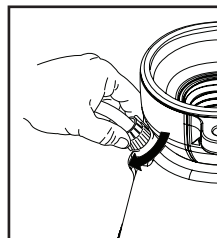

Figure B

À NOTER : Ne pas utiliser d'outils pour serrer l'écrou.

Assembler la tige, le pistolet et la buse

1. Installer la tige sur le pistolet et serrer fermement l'écrou (voir Figure C).
2. Installer la buse choisie au bout de la tige et serrer fermement (voir Figure D).

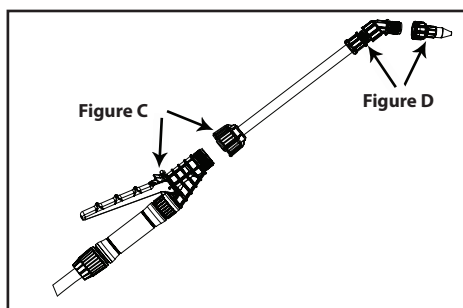
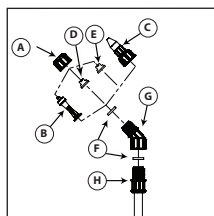



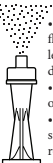

Figure C

Figure D

CHOISIR LA BUSE EN VOUS RÉFÉRANT AU TABLEAU



- A. Écrou borgne
- B. Buse à jet mousse
- C. Buse réglable à jet conique
- D. Buse rouge à jet éventail à haut volume
- E. Buse jaune à jet éventail à bas volume
- F. Joint plat
- G. Adaptateur
- H. Tige

<p>USAGES DE LA BUSE RÉGLABLE</p>  <ul style="list-style-type: none"> •Pulvérisation localisée dans ou autour des massifs fleuris, des arbres et des arbustes. •Bordures de clôture, de stationnement ou de sentier. •Débroussaillage de l'herbe à puce, du sumac de l'Ouest, du kudzu et de la ronce commune. •Préparation du terrain avant la plantation de plantes ornementales ou potagères. 	<p>USAGES DE LA BUSE À JET MOUSSE</p>  <ul style="list-style-type: none"> •Pulvérisation localisée dans les massifs fleuris, les sentiers, les stationnements, les terrasses et autour des arbres et des arbustes. •Bordures de clôture, de stationnement ou de sentier. •Débroussaillage de l'herbe à puce, du sumac de l'Ouest, du kudzu et de la ronce commune.
<p>USAGES DE LA BUSE ROUGE À JET ÉVENTAIL À HAUT VOLUME :</p>  <ul style="list-style-type: none"> •Remise à neuf d'une pelouse en tuant le gazon et les mauvaises herbes avant de poser la nouvelle tourbe. •Préparation d'une grande surface avant la plantation de plantes ornementales ou potagères. 	<p>USAGES DE LA BUSE JAUNE À JET ÉVENTAIL À BAS VOLUME :</p>  <ul style="list-style-type: none"> •Pulvérisation localisée dans les zones exigües comme les potagers et les massifs fleuris.

Remplissage

IMPORTANT : Toujours vérifier toujours que la pression du réservoir est relâchée avant de procéder au remplissage ou à son entretien.

1. Tirer sur le bouton à pointeau jusqu'à ce que la pression du réservoir soit totalement relâchée (**Figure E**).

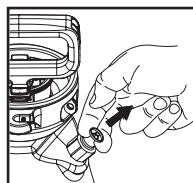

Figure E

2. Tourner la poignée de la pompe dans le sens antihoraire pour enlever la pompe (**Figure F**).
3. Remplir le réservoir jusqu'au niveau désiré à l'aide des gradations sur la paroi. (Toujours utiliser le mélange recommandé par le fabricant de produits chimiques).
4. Remettre la pompe dans le réservoir et tourner la poignée dans le sens horaire jusqu'à ce qu'il soit bien fermé (**Figure G**).

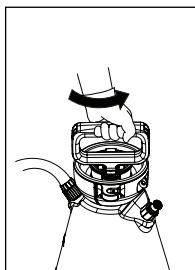

Figure F

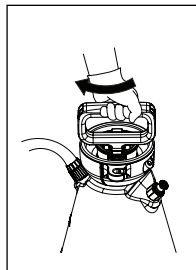

Figure G

Mise sous pression

1. Vérifier que le verrou de la gâchette n'est pas enclenché. (Si le verrou est enclenché lors de la mise sous pression, l'appareil se mettra immédiatement à pulvériser.)
2. Abaisser la poignée et tourner dans le sens antihoraire pour la déverrouiller (**Figure H-1H**).
3. Mettre le pulvérisateur sous pression en actionnant verticalement la poignée plusieurs fois, d'un mouvement souple (**Figure H-2H**).
4. Abaisser la poignée et tourner dans le sens horaire pour la verrouiller dans la pompe (**Figure H-3H**).

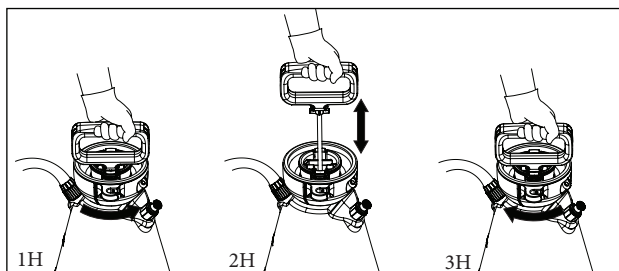

Figure H

Pulvérisation et verrouillage

1. Éloigner la buse de vous et appuyer sur la gâchette du pistolet pour commencer à pulvériser.
2. Pour une pulvérisation continue, appuyer sur la gâchette et enclencher le verrou (Figure J).
3. Déverrouiller au besoin et relâcher la gâchette pour arrêter de pulvériser.
4. Tourner l'extrémité de la buse pour changer de jet.

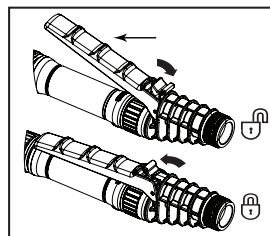

Figure J

Après la pulvérisation

1. Relâcher la pression du réservoir en suivant les étapes de la section *Remplissage*.
2. Tourner la poignée de la pompe dans le sens antihoraire pour enlever la pompe.
3. Vider le reste du contenu selon les directives d'élimination du produit.
4. Suivre les étapes de la section *Nettoyage*.

Nettoyage

1. Enlever la pompe en suivant les étapes de la section *Après la pulvérisation*.
2. Remplir le réservoir avec de l'eau fraîche et propre du robinet. Replacer la pompe et bien fermer.
3. Agiter le réservoir pour rincer les résidus de produit chimique logés sur les parois du réservoir et dans la pompe.
4. Enlever la pompe et vider le contenu du réservoir sur du gravier ou un sol nu.
5. Remplir de nouveau le réservoir avec de l'eau fraîche et propre du robinet.
6. Vérifier que la pompe ne contient ni saleté ni débris. Replacer la pompe dans le réservoir et bien fermer.
7. Mettre le réservoir sous pression en suivant les étapes de la section *Mise sous pression*.
8. Éloigner la buse de vous et pulvériser pendant au moins 30 secondes pour nettoyer le boyau et le pistolet.
9. Relâcher la pression en suivant les étapes de la section *Remplissage*.
10. Enlever la pompe et vider le contenu du réservoir sur du gravier ou un sol nu.
11. Répéter les étapes 5 à 10 jusqu'à ce que le pulvérisateur soit bien nettoyé.

Entreposage du pulvérisateur

1. Accrocher le réservoir du pulvérisateur à l'envers et sans la pompe.
2. Ne pas laisser de solution dans le réservoir entre chaque utilisation.
3. Entreposer le pulvérisateur dans un endroit sec et chaud à l'abri de la lumière du soleil.
4. **Garder le pulvérisateur et les produits chimiques hors de portée des enfants.**

ENTRETIEN

Lubrification de la pompe

Lubrifier la pompe régulièrement en appliquant de 10 à 12 gouttes d'huile légère sur la partie de la tige de la pompe qui pénètre dans le couvercle de la pompe (voir la photo ci-contre).

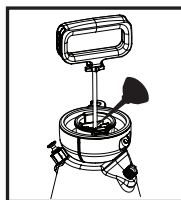

Démontage et remontage de la pompe

NOTE : Enlever la pompe du réservoir avant de procéder au démontage.

1. Inspecter le joint d'étanchéité. Le remplacer s'il est usé ou endommagé (**Figure 1**).
2. Pour enlever le couvercle du tube de la pompe, appuyer sur les onglets du couvercle et soulever-le (**Figure 2**).

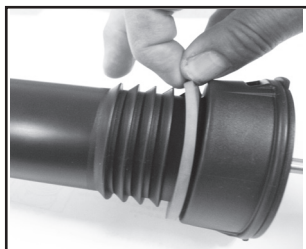

Figure 1

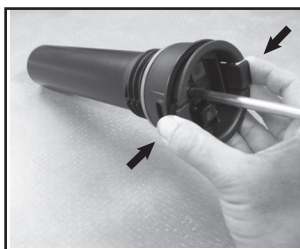

Figure 2

3. Inspecter le joint torique. Le remplacer s'il est usé ou endommagé (**Figure 3**). Lubrifier le joint torique avec de la gelée de pétrole.
4. Inspecter le clapet antiretour au fond du tube. L'enlever et le remplacer s'il est usé ou endommagé, en l'insérant dans l'orifice au fond du tube (**Figure 4**).
5. Insérer la poignée de la pompe dans le tube. Aligner les onglets du couvercle avec les ouvertures rectangulaires du tube. Pousser le couvercle vers le bas jusqu'à ce qu'il s'imbrique dans le tube (**Figure 5**).

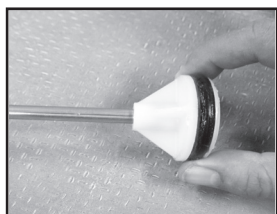

Figure 3

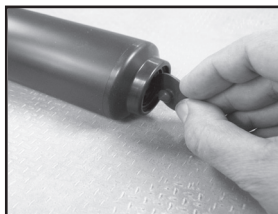

Figure 4



Figura 5

Entretien des buses

1. Si la buse est obstruée, il faut la retirer et la démonter.
2. Désobstruer et nettoyer tous les orifices, puis remonter la buse.

Entretien du pistolet

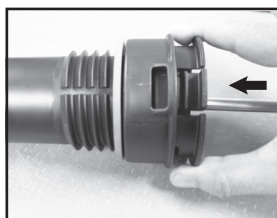
Toujours relâcher la pression avant de procéder à l'entretien.

1. Dévisser la poignée du pistolet.
2. Enlever le filtre du pistolet.
3. Nettoyer les débris logés à l'intérieur de la poignée, du pistolet et du filtre en les rinçant avec de l'eau propre et fraîche.
4. Remonter les pièces tel qu'illustré en resserrant fermement.

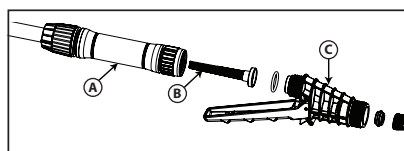

- A. Poignée**
- B. Filtre**
- C. Pistolet**

PROBLÈMES	SYMPTÔMES	SOLUTION
Le pulvérisateur se met à pulvériser immédiatement lorsque la pompe est actionnée ou le pulvérisateur n'arrête pas de pulvériser lorsque la gâchette du pistolet est relâchée.	Le verrou de la gâchette est enclenché.	Appuyer sur la gâchette et faire pivoter le verrou vers la buse en suivant les étapes de la section <i>Pulvérisation et verrouillage</i> .
Le pulvérisateur coule au niveau de la pompe ou le pulvérisateur ne se met pas sous pression.	<ol style="list-style-type: none"> 1. Saleté ou débris sur le joint d'étanchéité (Trousse #8) de la pompe ou sur le dispositif de fermeture. 2. Joint d'étanchéité (Trousse #8) de la pompe entaillé, usé, gonflé ou défectueux. 3. Clapet antiretour (Trousse #8) au fond de la pompe. 4. Joint torique (Trousse #8) du piston usé ou endommagé. 	<ol style="list-style-type: none"> 1. Nettoyer le joint d'étanchéité (Trousse #8) ou le dispositif de fermeture. 2. Enlever le vieux joint d'étanchéité (Trousse #8) et le remplacer en suivant les étapes de la section <i>Démontage et remontage de la pompe</i>. 3. Remplacer le clapet antiretour s'il est manquant ou endommagé en suivant les étapes de la section <i>Démontage et remontage de la pompe</i>. 4. Remplacer le joint torique s'il est usé ou endommagé en suivant les étapes de la section <i>Démontage et remontage de la pompe</i>.
La solution du pulvérisateur déborde par la pompe ou la poignée de la pompe s'élève lorsqu'elle est déverrouillée.	<ol style="list-style-type: none"> 1. Saleté ou débris sous le clapet antiretour (Trousse #8) de la pompe. 2. Clapet antiretour (Trousse #8) de la pompe entaillé, usé ou gonflé. 	<ol style="list-style-type: none"> 1. Nettoyer le clapet antiretour (Trousse #8) et la surface d'étanchéité de la pompe. 2. Remplacer le clapet antiretour (Trousse #8) en suivant les étapes de la section <i>Démontage et remontage de la pompe</i>.
Le boyau fuit au niveau du réservoir ou du pistolet.	<ol style="list-style-type: none"> 1. Boyau desserré. 2. Boyau fissuré, gonflé ou défectueux. 	<ol style="list-style-type: none"> 1. Serrer l'écrou du boyau. 2. Remplacer le pistolet.
Le pompage du pulvérisateur est difficile.	<ol style="list-style-type: none"> 1. Joint torique du piston (Trousse #8) endommagé. 2. Joint torique du piston (Trousse #8) sec. 	<ol style="list-style-type: none"> 1. Remplacer le joint torique du piston en suivant les étapes de la section <i>Démontage et remontage de la pompe</i>. 2. Lubrifier le joint torique du piston en suivant les étapes de la section <i>Démontage et remontage de la pompe</i>.
Fuite au niveau du réservoir.	Traces de solution s'échappant du réservoir.	Remplacer le pulvérisateur.
Fuite au niveau de buse goutte lorsque la gâchette du pistolet est relâchée.	<ol style="list-style-type: none"> 1. Saleté ou débris dans le pistolet. 2. Joint torique ou joint d'étanchéité du pistolet endommagé (Trousse #9). 	<ol style="list-style-type: none"> 1. Nettoyer le pistolet en suivant les étapes de la section <i>Entretien du pistolet</i>. 2. Remplacer les joints du pistolet à l'aide de la trousse d'entretien #9
L'extrémité de la buse fuit ou le jet est faible, réduit ou absent.	<ol style="list-style-type: none"> 1. Joint plat manquant ou endommagé. 2. Rallonge ou buse obstruée. 	<ol style="list-style-type: none"> 1. Remplacer le joint plat de la buse (Trousse #9). 2. Enlever la buse et la nettoyer en suivant les étapes de la section <i>Entretien du pistolet</i>.



5

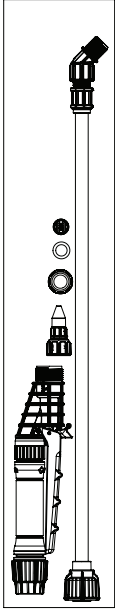

6

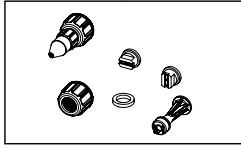

7

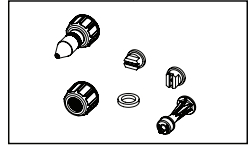

8

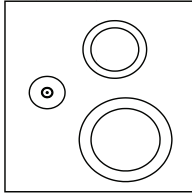

9

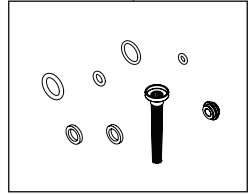

4



3

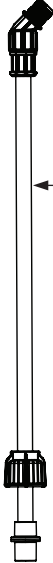

2

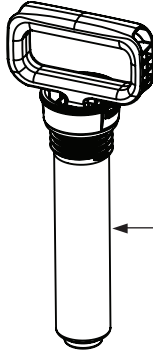

1



N° DE CLÉ	N° DE PIÈCE	DESCRIPTION
1	180836	ENSEMBLE DÉTENTEUR
2	182259	POMPE
3	181824	ENSEMBLE TIGE 21"

KIT #5 183074 TIGE DE 21" ET PISTOLET

includ	ENSEMBLE TIGE 21"
	L'ARRÊT
	BUSE RÉGLABLE EN POLYÉTHYLÈNE
	ÉCROU BORGNE POUR BUSE
	JOINT PLAT POUR BUSE
	BUSE ROUGE À JET ÉVENTAIL (HAUT DÉBIT)

KIT #6 181869 TROUSSE POUR BUSES EN POLYÉTHYLÈNE

includ	BUSE RÉGLABLE EN POLYÉTHYLÈNE
	BUSE JAUNE À JET ÉVENTAIL (FAIBLE DÉBIT)
	BUSE ROUGE À JET ÉVENTAIL (HAUT DÉBIT)
	BUSE À JET MOUSSE
	JOINT PLAT POUR BUSE
	ÉCROU BORGNE POUR BUSE

KIT #7 181870 TROUSSE POUR BUSE EN LAITON

includ	BUSE AJUSTABLE EN LAITON
	BUSE JAUNE À JET ÉVENTAIL (FAIBLE DÉBIT)
	BUSE ROUGE À JET ÉVENTAIL (HAUT DÉBIT)
	BUSE À JET MOUSSE
	JOINT PLAT POUR BUSE
	ÉCROU BORGNE POUR BUSE

KIT #8 184154 TROUSSE D'ENTRETIEN POUR POMPE

includ	BAGUE DE PISTON
	JOINT D'ÉTANCHÉITÉ
	CLAPET ANTIRETOUR, VITON

KIT #9 181910 TROUSSE D'ENTRETIEN DU PISTOLET

includ	JOINT TORIQUE DE LA POIGNÉE DU PISTOLET
	JOINT D'ÉTANCHÉITÉ DE LA SOUPAPE DE VENTILATION
	JOINT TORIQUE DE BARBELURE
	FILTRE
	JOINT PLAT POUR BUSE (2)
	JOINT TORIQUE POUR TIGE
	JOINT TORIQUE POUR BUSE RÉGLABLE

**Les Trousses de Service, Pièces et Accessoires Sont Disponibles
en Communiquant Avec :**

CENTRE DE SERVICE À LA CLIENTÈLE – THE FOUNTAINHEAD GROUP, INC.

DU LUNDI AU VENDREDI DE 8 H À 17 H HNE

SANS FRAIS : 1-800-311-9903

ou

courriel : Info@TheFGI.com

ou

en ligne à : www.TheFountainheadGroup.com